

HOW TO INSTALL Roller/Solar Battery Wand for a Motorized Shade with Radio Frequency

CÓMO INSTALAR Varilla de batería para las persianas enrollables/solares motorizadas operadas mediante radiofrecuencia

COMMENT INSTALLER Tige à piles pour un store à ressort/solaire motorisé avec radiofréquence

1

Everything needed to install the battery wand for a motorized shade with radio frequency
Todo lo que necesita para instalar la varilla de batería para las persianas motorizadas operadas mediante radiofrecuencia
Tout ce qu'il faut pour installer la tige à piles pour un store motorisé avec radiofréquence

- 1 Battery Clips/Screws
- 2 Dual Battery Connector (optional)
- 3 Reloadable Baton Wand
- 4 Optional Adapter Cable
- 5 Optional Transformer
- 6 Controller
- 7 8 AA Batteries

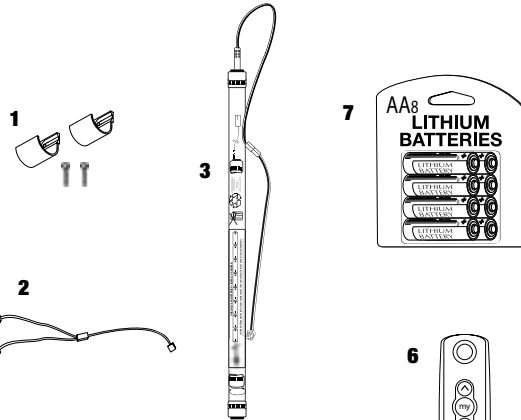

- 1 Soportes/Tornillos
- 2 Conector doble para baterías (opcional)
- 3 Varilla de mando recargable
- 4 Cable de Adaptador Opcional
- 5 Transformador Opcional
- 6 Control Remoto
- 7 8 Pilas AA

- 1 Supports/Vis
- 2 Connecteur de pile double (en option)
- 3 Tige à bâton rechargeable
- 4 Câble adaptateur en option
- 5 Transformateur en option
- 6 Télécommande
- 7 Huit piles AA

See installation instructions provided with optional adapter.
 Ver las instrucciones de instalación suministradas con el adaptador opcional.
 Se reporter aux directives d'installation fournies avec l'adaptateur en option.

Install all batteries provided.
 Instale todas las baterías suministradas.
 Installer toutes les piles fournies.

Tools Needed • Herramientas necesarias • Outillage nécessaire

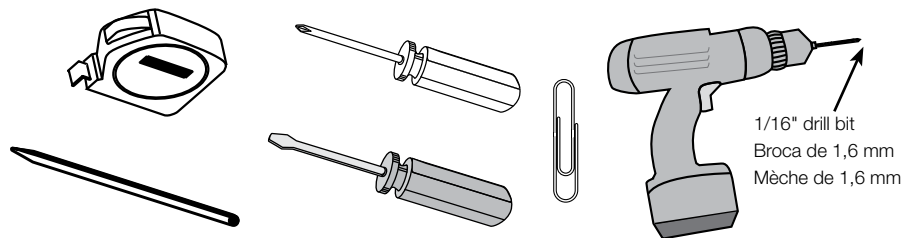

2

Mark battery clip locations where desired
Marque la ubicación de los sujetadores de batería donde se desee
Marquer les emplacements des agrafes aux endroits désirés

Possible Inside/Ceiling Mount
Posible Montaje Interior/de Cielo
Montage intérieur/au plafond possible

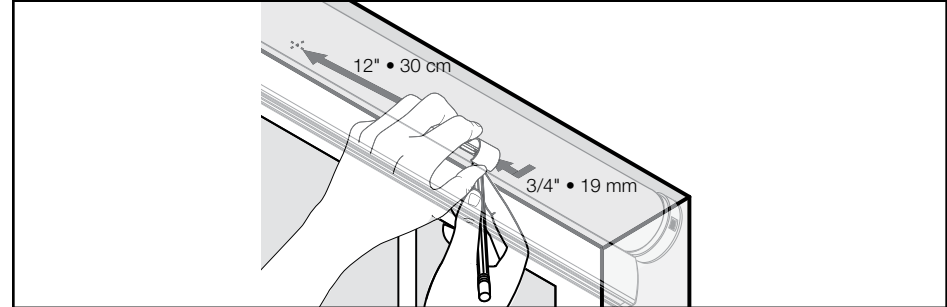

On motor end, hold battery clip 3/4" behind the shade and mark. Measure down approximately 12" and make a second mark.

En el extremo del motor, sostenga el sujetador de batería 19 mm detrás de la persiana y marque. Mida hacia abajo aproximadamente 30 cm y haga una segunda marca.

Sur l'extrémité moteur, tenir l'agrafe à une distance de 19 mm derrière le store et la marque. Mesurer vers le bas jusqu'à une distance d'environ 30 cm et effectuer une seconde marque.

Possible Outside Mount
Posible Montaje Exterior
Montage extérieur possible

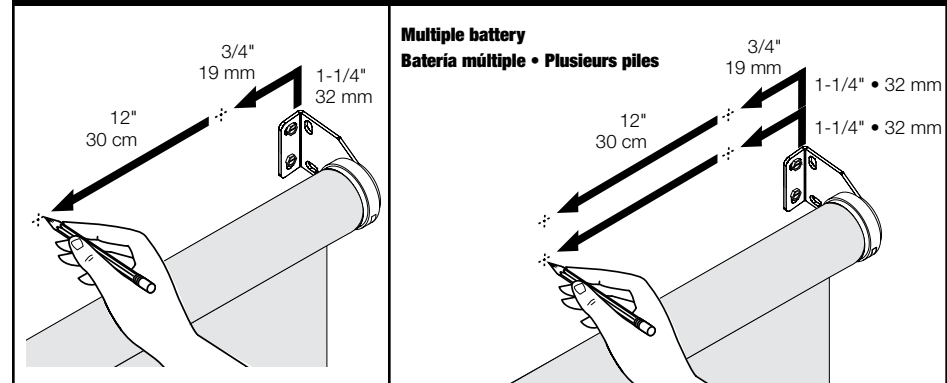

On motor end, hold battery clip 1-1/4" above and 3/4" to the left of the left bracket location and mark. Measure left approximately 12" and make a second mark.

En el extremo del motor, sostenga el sujetador de batería 32 mm arriba y 19 mm a la izquierda de la ubicación del soporte izquierdo y marque. Mida hacia la izquierda aproximadamente 30 cm y haga una segunda marca.

Sur l'extrémité moteur, tenir l'agrafe à une distance de 32 mm au-dessus et 19 mm à la gauche de l'emplacement du support de gauche et de la marque. Mesurer vers la gauche jusqu'à une distance d'environ 30 cm et effectuer une seconde marque.

3

Reloadable Wand Varilla opcional recargable Tige rechargeable en option

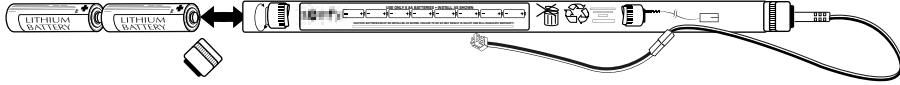

4

Drill holes, screw clips into place Taladre los agujeros, atornille los sujetadores en su lugar Percer les trous et visser les agrafes en place

Inside/Ceiling Mount
Montaje de Techo/Interior • Montage intérieur/au plafond

Outside Mount
Montaje Exterior • Montage extérieur

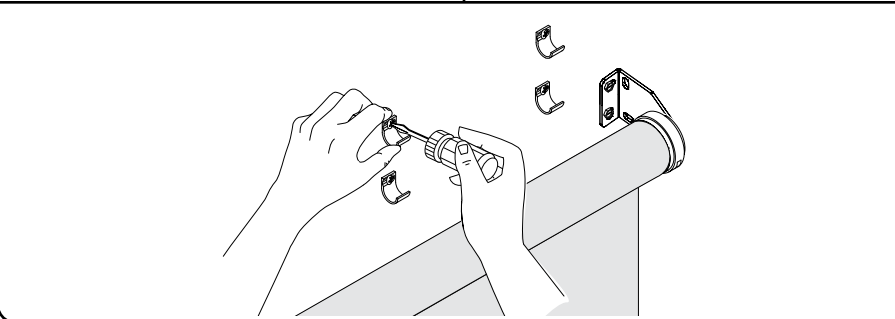
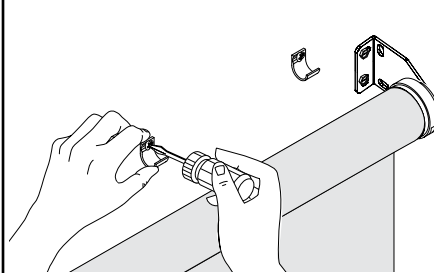
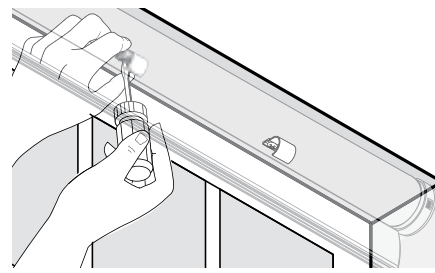
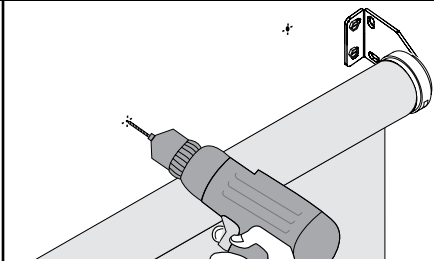
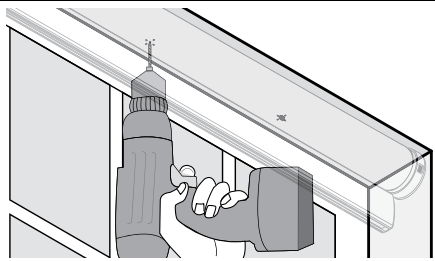

5

Connect power source Conecte la fuente de energía Connecter à une source d'énergie

Single battery • Bateria sencilla • Une seule pile

Multiple battery • Bateria múltiple • Plusieurs piles

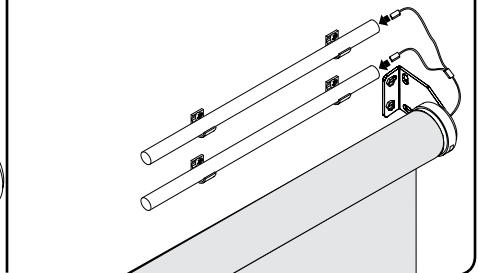
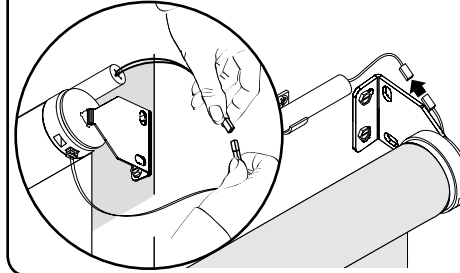

Operating your shade Operando su persiana Fonctionnement du store

Single-channel Controller
Control remoto de un solo canal
Télécommande monocanal

Multi-channel Controller
Control remoto de canales múltiples
Télécommande multicanaux

Back
Atrás
Arrière

Wall Switch
Interruptor de pared
Interrupteur mural

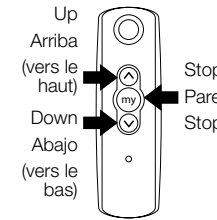

Front • Frente • Avant

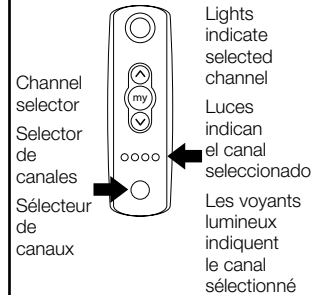

Front • Frente • Avant

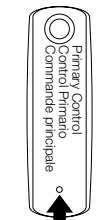

Program button
Botón de Programa
Bouton de programmation

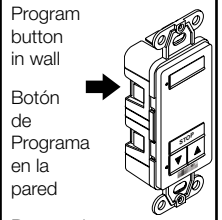

Additional instructions included in packaging.
Instrucciones adicionales incluidas en el empaque.
Instructions supplémentaires incluses dans l'emballage.



Operating your shade Operando su persiana Fonctionnement du store

For your convenience, your motorized shade has been pre-programmed using the enclosed controller labeled on the back "PRIMARY CONTROLLER." This PRIMARY CONTROLLER is necessary to program additional controllers, if ordered, and to reprogram your shade in the event it fails to operate using a secondary controller. To use program button on back of controller, use a fine point, such as a paper clip or pencil.

IMPORTANT: If you've ordered a multi-channel controller with your shade(s), it has been pre-programmed to operate your shade(s) using channel five (all lights lit up on the controller). If it is your PRIMARY CONTROLLER, channel five must be selected for any programming functions until other channel(s) have been assigned.

Para su conveniencia su persiana motorizada ha sido pre-programada utilizando el control remoto que se incluye y que está rotulado en la parte de atrás "Control Primario". Este CONTROL REMOTO PRIMARIO es necesario para programar controles remotos adicionales, si se ordenan, y para reprogramar su persiana en el caso que esta falle de operar utilizando un control remoto secundario. Para usar el botón de programa en la parte de atrás del control remoto, utilice una punta fina, como un clip sujetador de papel o un lápiz.

IMPORTANT: Si usted ha ordenado un control remoto multi-canal con su(s) persiana(s), este ha sido pre-programado para operar su(s) persiana(s) utilizando el canal cinco (todas las luces se encienden en el control remoto). Si este es su CONTROL REMOTO PRIMARIO, el canal cinco debe ser seleccionado para cualquier función de programación hasta que otros canales hayan sido asignados.

Pour plus de commodité, le store motorisé a été préprogrammé en utilisant la télécommande incluse portant au dos l'étiquette « COMMANDE PRINCIPALE ». Cette COMMANDE PRINCIPALE est nécessaire pour programmer des télécommandes additionnelles, si elles ont été commandées, et pour reprogrammer le store au cas où celui-ci ne fonctionnerait pas en utilisant une deuxième télécommande. Pour utiliser le bouton de programmation au dos de la télécommande, utiliser un objet pointu comme un trombone ou la mine d'un crayon.

IMPORTANT : Si une télécommande multicanaux a été commandée avec le(s) store(s), elle a été préprogrammée pour faire fonctionner le(s) store(s) sur le canal cinq (tous les voyants lumineux s'allument sur la télécommande). S'il s'agit de la COMMANDE PRINCIPALE, le canal cinq doit être sélectionné quelle que soit la fonction de programmation jusqu'à ce qu'un autre canal ait été désigné.

Time Out Mode: Controller will stop working temporarily after being used multiple times to avoid battery drain.

Modo de Apagado Automático: El Control remoto parará de trabajar temporalmente después de haber sido utilizado múltiples veces para evitar que se gaste la batería.

Mode de délai d'attente : La télécommande cesse de fonctionner temporairement après une utilisation multiple pour éviter de décharger la pile.

The following programming options will effect all shade(s) with a connected battery. To prevent unintended programming, ensure all shades are disconnected from battery except the shade(s) being programmed.

Las siguientes opciones de programación afectarán a todas las persianas que tienen una batería conectada. Para prevenir una programación desintencionada, asegúrese que todas las persianas tienen desconectadas las baterías excepto la(s) persiana(s) que está siendo programada.

Les options de programmation suivantes affectent tous les stores dont la pile est connectée. Pour éviter une programmation involontaire, s'assurer que tous les stores soient déconnectés de la pile à l'exception du/des store(s) en cours de programmation.



Adding or disabling a controller Agregando o deshabilitando un control remote Ajouter ou désactiver une télécommande

Adding: 1) Using PRIMARY CONTROLLER, press and hold program button until shade jogs. **2)** Using new (secondary) controller, press and hold program button until shade jogs. New controller is now ready to operate shade(s).

Disabling: 1) Starting with the controller you wish to keep, press and hold program button until shade jogs. **2)** Using the controller you wish to disable, press and hold program button until shade jogs. The controller is now disabled.

Agregando: 1) Usando el CONTROL REMOTO PRIMARIO, presione y sostenga el botón de programa hasta que la persiana se mueva. **2)** Usando el nuevo (secundario) control remoto, presione y sostenga el botón de programa hasta que la persiana se mueva. Ahora el nuevo control remoto está listo para operar la(s) persiana(s).

Deshabilitando: 1) Comenzando con el control remoto que usted quiere mantener, presione y sostenga el botón de programa hasta que la persiana se mueva. **2)** Usando el control remoto que usted desea deshabilitar, presione y sostenga el botón de programa hasta que la persiana se mueva. Ahora el control remoto está deshabilitado.

Ajout : 1) En utilisant la COMMANDE PRINCIPALE, maintenir appuyé le bouton de programmation jusqu'à ce que le store tressaute. **2)** En utilisant une nouvelle (deuxième) télécommande, maintenir appuyé le bouton de programmation jusqu'à ce que le store tressaute. La nouvelle télécommande est maintenant prête à faire fonctionner le(s) store(s).

Désactivation : 1) En commençant par la télécommande qui sera conservée, maintenir appuyé le bouton de programmation jusqu'à ce que le store tressaute. **2)** En utilisant la télécommande devant être désactivée, maintenir appuyé le bouton de programmation jusqu'à ce que le store tressaute. La télécommande est maintenant désactivée.

Add • Agregue • Ajout

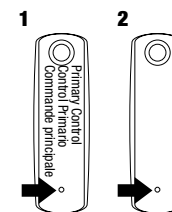

Keep Disable
Mantenga Deshabilite
Conserver Désactivation

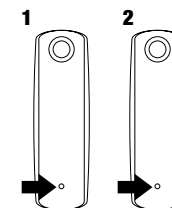



Multi-channel controller: assigning or disabling channels
Control remoto multi-canal: asignando o deshabilitando canales
Télécommande multicanaux : Désignation ou désactivation des canaux

Ensure all shades are unplugged except shade(s) being programmed.

Assigning a channel: 1) Press the channel selector button to select channel five (all lights lit up on the controller) or previously assigned channel. **2)** Press and hold program button until shade jogs. **3)** Press the channel selector button until desired channel light is lit — single lights 1–4. **4)** Press and hold program button until shade jogs. Channel is now added and can be used to operate shade.

Disabling a channel: 1) Press the channel selector button to select the channel you wish to keep. **2)** Press and hold program button until shade jogs. **3)** Press the channel selector button to select the channel you wish to disable. **4)** Press and hold program button until shade jogs. Channel is now disabled.

Asegúrese que todas las persianas estén desconectadas excepto la(s) persiana(s) que están siendo programadas.

Asignando un canal: 1) Presione el botón selector de canal para seleccionar el canal cinco (todas las luces se encienden en el control remoto) o el canal asignado previamente. **2)** Presione y sostenga el botón de programa hasta que la persiana se mueva. **3)** Presione el botón selector de canales hasta que se encienda la luz particular del canal 1-4 deseado. **4)** Presione y sostenga el botón de programa hasta que la persiana se mueva. Ahora el canal ha sido agregado y puede ser usado para operar la persiana.

Deshabilitando un canal: 1) Presione el botón selector de canales para seleccionar el canal que usted desea mantener. **2)** Presione y sostenga el botón de programa hasta que la persiana se mueva. **3)** Presione el botón selector de canales para seleccionar el canal que usted desea deshabilitar. **4)** Presione y sostenga el botón de programa hasta que la persiana se mueva. El canal está ahora deshabilitado.

S'assurer que tous les stores soient débranchés à l'exception du/des store(s) en cours de programmation.

Désignation d'un canal : 1) Appuyer sur le bouton de sélection des canaux pour sélectionner le canal cinq (tous les voyants lumineux s'allument sur la télécommande) ou sur le canal précédemment désigné. **2)** Maintenir appuyé le bouton de programmation jusqu'à ce que le store tressaute. **3)** Appuyer sur le bouton de sélection des canaux jusqu'à ce que le voyant lumineux du canal souhaité s'allume : voyants lumineux uniques 1-4. **4)** Maintenir appuyé le bouton de programmation jusqu'à ce que le store tressaute. Le canal a maintenant été ajouté et peut être utilisé pour faire fonctionner le store.

Désactivation d'un canal : 1) Appuyer sur le bouton de sélection des canaux pour sélectionner le canal à conserver. **2)** Maintenir appuyé le bouton de programmation jusqu'à ce que le store tressaute. **3)** Appuyer sur le bouton de sélection des canaux pour sélectionner le canal à désactiver. **4)** Maintenir appuyé le bouton de programmation jusqu'à ce que le store tressaute. Le canal est maintenant désactivé.

Assigning
Asignando • Désignation

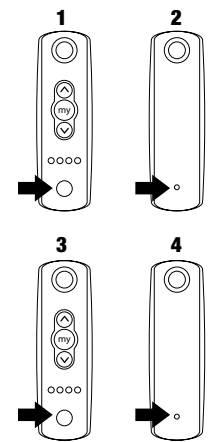

Disable
Deshabilite • Désactivation

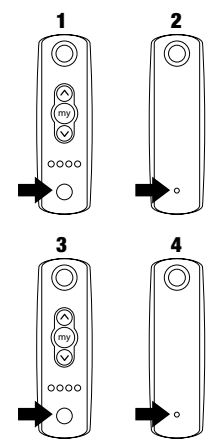

Setting or disabling an intermediate position
Asignando o deshabilitando una posición intermedia
Réglage ou désactivation d'une position intermédiaire

Ensure all shades are unplugged except shade(s) being programmed.

Setting an intermediate position: 1) Press the up or down button until the shade is at desired location. **2)** Press My button to stop. **3)** Press and hold My button until shade jogs. Intermediate position is now set. Use My button to adjust shade to this setting.

Note: When using My button to get to the intermediate position while shade is moving, press My button twice.

Disabling an intermediated position: 1) Press My button to activate shade to intermediate position. **2)** Press and hold My button until shade jogs, may be up to five seconds.

Asegúrese que todas las persianas estén desconectadas excepto la(s) persiana(s) que están siendo programadas.

Estableciendo una posición intermedia: 1) Presione los botones de Arriba (Up) o Abajo (Down) hasta que la persiana esté en la posición deseada. **2)** Presione mi botón (My button) para parar. **3)** Presione mi botón (My button) para ajustar la persiana a esta posición definida. **Nota: Cuando use mi botón (My button) para llegar a la posición intermedia mientras la persiana se esté moviendo, presione mi botón (My button) dos veces.**

Deshabilitando una posición intermedia: 1) Presione mi botón (My button) para activar la persiana a la posición intermedia. **2)** Presione y sostenga mi botón(My button) hasta que la persiana se mueva, puede ser hasta 5 segundos.

S'assurer que tous les stores soient débranchés à l'exception du/des store(s) en cours de programmation.

Réglage d'une position intermédiaire : 1) Appuyer sur le bouton Up (vers le haut) ou Down (vers le bas) jusqu'à ce que le store se trouve dans la position souhaitée. **2)** Appuyer sur le bouton My (à moi) pour arrêter. **3)** Maintenir appuyé le bouton My jusqu'à ce que le store tressaute. La position intermédiaire est maintenant réglée. Utiliser le bouton My pour régler le store sur ce réglage. **NOTA : En utilisant le bouton My pour arriver à la position intermédiaire pendant que le store se déplace, appuyer deux fois sur le bouton.**

Désactivation d'une position intermédiaire : 1) Appuyer sur le bouton My pour désactiver le store sur Position intermédiaire. **2)** Maintenir appuyé le bouton My jusqu'à ce que le store tressaute, (jusqu'à 5 secondes).

Setting
Asignando • Réglage

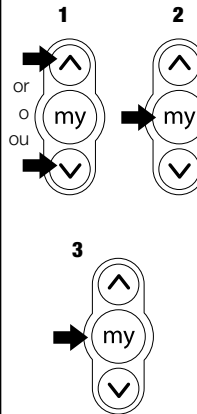

Deleting
Borrando • Effacer

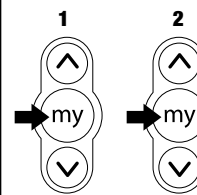



Re-adjusting upper and lower shade limits Reajustando los límites Superior e Inferior de la Persiana Nouveau réglage de la limite supérieure et de la limite inférieure du store

Note: To increase battery life, shade should be set to be slightly above resting on a sill for lower limit and slightly below maximum height for upper limit.

1) Press the up or down button on the controller. Shade will travel to pre-set upper or lower limit. **2)** Press and hold both up and down buttons simultaneously until shade jogs. **3)** Press and hold up or down button to adjust shade to new limit. **4)** Press and hold My button until shade jogs.

Nota: Para aumentar la vida de la batería, la persiana debe tener una posición definida para estar descansando ligeramente por arriba de un alféizar para el límite inferior y ligeramente por debajo de la altura máxima para el límite superior.

1) Presione el botón Arriba (Up) o Abajo (Down) en el control remoto. La persiana se moverá hacia el límite superior o inferior pre-establecido. **2)** Presione y sostenga ambos botones de Arriba (Up) y Abajo (Down) simultáneamente hasta que la persiana se mueva. **3)** Presione y sostenga los botones de Arriba (Up) o Abajo (Down) para ajustar la persiana al nuevo límite. **4)** Presione y sostenga mi botón (My button) hasta que la persiana se mueva.

NOTA : Pour allonger la durée de vie de la pile, régler le store de façon à ce qu'il se trouve légèrement au-dessus du rebord de la fenêtre pour la limite inférieure et légèrement au-dessus de la hauteur maximale pour la limite supérieure.

1) Appuyer sur le bouton Up (vers le haut) ou Down (vers le bas) sur la télécommande. Le store se déplace jusqu'à la limite supérieure ou inférieure pré-réglée.

2) Simultanément maintenir appuyés à la fois le bouton Up et le bouton Down jusqu'à ce que le store tressaute. **3)** Maintenir appuyés le bouton Up et le bouton Down pour régler le store sur une nouvelle limite. **4)** Maintenir appuyé le bouton My jusqu'à ce que le store tressaute.

