

Thank you for choosing Springs Window Fashions. Your window treatment has been custom-sized based on your specifications with the highest standards of quality and craftsmanship. Follow the easy step-by-step instructions to install your window treatment. Should you need additional support, please feel free to call our Customer Service Center at 1-800-221-6352 or email us at windowfashions@springswindowfashions.com. We will be glad to help you.

For additional safety information in Canada, contact 1-866-662-0666.

Gracias por elegir Springs Window Fashions. Su decoración para ventanas se ha confeccionado a la medida según sus especificaciones y con los estándares más altos de calidad y fabricación. Siga las sencillas instrucciones detalladas para instalar su decoración para ventanas. Si necesita asistencia adicional, comuníquese con nuestro Centro de servicio al cliente al 1-800-221-6352 o por correo electrónico a windowfashions@springswindowfashions.com. Será un gusto poder ayudarlo.

Para poder obtener más información de seguridad en Canadá, comuníquese al 1-866-662-0666.

Merci d'avoir choisi Springs Window Fashions. Votre couvre-fenêtre a été taillé sur mesure selon vos spécifications en respectant les normes les plus élevées de qualité et de fabrication. Suivez les directives étape par étape faciles pour installer votre couvre-fenêtre. Si vous avez besoin d'aide supplémentaire, n'hésitez pas à communiquer avec notre centre de service à la clientèle au 1-800-221-6352 ou envoyez-nous un courriel à windowfashions@springswindowfashions.com. Nous serons heureux de vous aider.

Pour obtenir des renseignements supplémentaires sur la sécurité au Canada, composez le 1-866-662-0666

HOW TO INSTALL CÓMO INSTALAR COMMENT INSTALLER

Outside Mount Continuous-Loop Sheer Shade Persiana translúcida con control continuo para montaje externo Montage extérieur pour store transparent à boucle continue

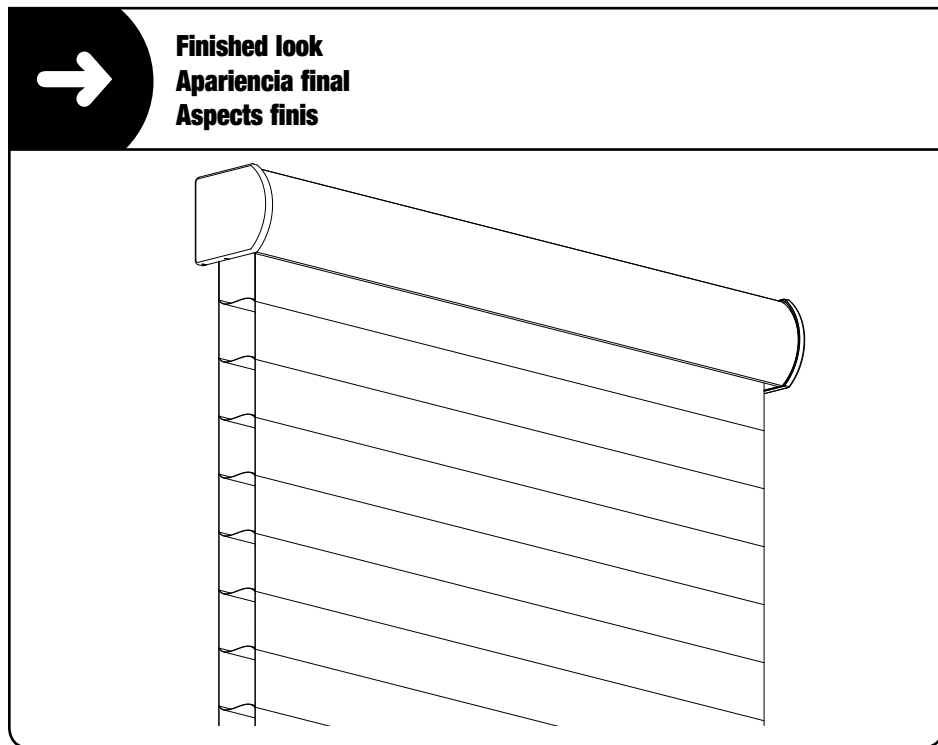

Everything needed to install your shade Todo lo necesario para instalar su persiana Tout le nécessaire pour installer le store

- Shade
 - Cassette brackets/screws
 - Cord guide
 - Wall anchor
 - Cord guide mounting screw
 - Extension brackets (if ordered)
- Persiana
 - Soportes del cartucho/tornillos
 - Guía del cordón
 - Anclaje de pared
 - Tornillo de montaje de la guía del cordón
 - Soportes de extensión (si están incluidos en el pedido).
- Store
 - Supports/vis pour cassette
 - Guide de cordon
 - Dispositif d'ancrage au mur
 - Vis de montage du guide de cordon
 - Supports d'extension (si commandés)

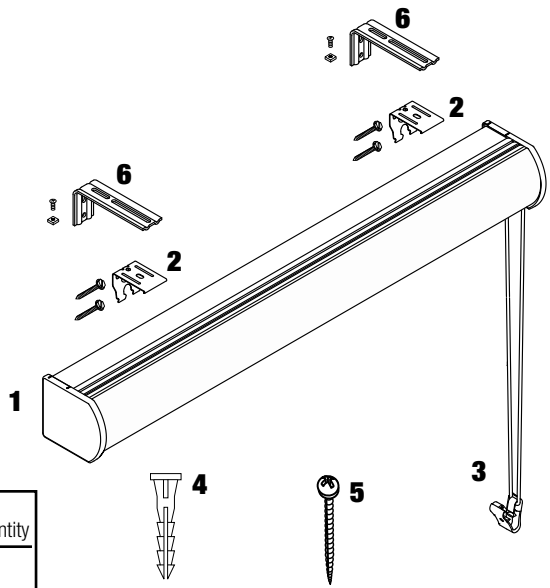

Bracket Chart	
Ordered Width	Bracket Quantity
Up to 36 in	2
36 1/8 in to 60 in	3
60 1/8 in to 84 in	4
84 1/8 in to 102 in	5

Tabla de soportes	
Ancho solicitado	Cantidad de soportes
Hasta 36 pulgadas (91.44 cm)	2
De 91.59 cm a 152.40 cm	3
De 152.55 cm a 213.36 cm	4
De 213.51 cm a 259.08 cm	5

Tableau des supports	
Largeur commandée	Nombre de supports
Jusqu'à 36 po	2
36 1/8 po à 60 po	3
60 1/8 po à 84 po	4
84 1/8 po à 102 po	5

Tools needed • Herramientas necesarias • Outillage nécessaire

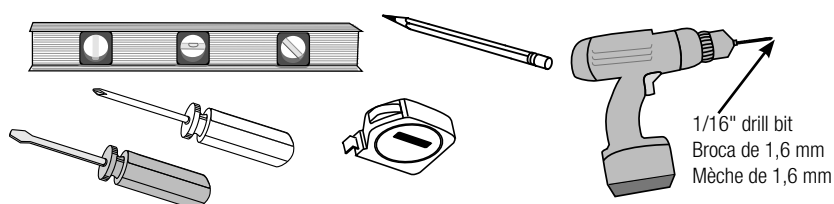

1

Position shade; mark corners Coloque la persiana y marque las esquinas Placer le store; marquer les coins

Center cassette over window; make sure it's level
Centre el cartucho sobre la ventana y asegúrese de que esté nivelado.
Centrer la cassette sur la fenêtre, en s'assurant qu'elle est de niveau

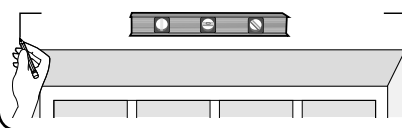

Mark top corners • Marque la ubicación en el extremo de la persiana
Marquer l'emplacement au bord du store

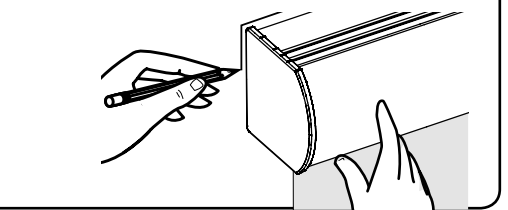

2

Mark bracket locations Marque la ubicación del soporte Marquer l'emplacement des supports

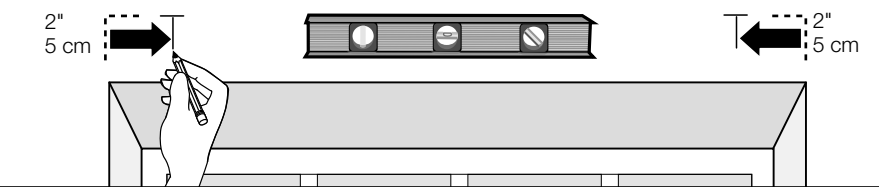

Mark 2" in from each mark made in Step 1. Space additional brackets equally.

Marque 5 cm hacia adentro desde cada marca hecha en el Paso 1. Espacie los soportes adicionales a distancias iguales.

Effectuer une marque à une distance de 5 cm de chaque marque faite à L'étape 1. Espacer les autres supports uniformément.

3

Mark screw locations Marque la ubicación de los tornillos Marquer l'emplacement des vis

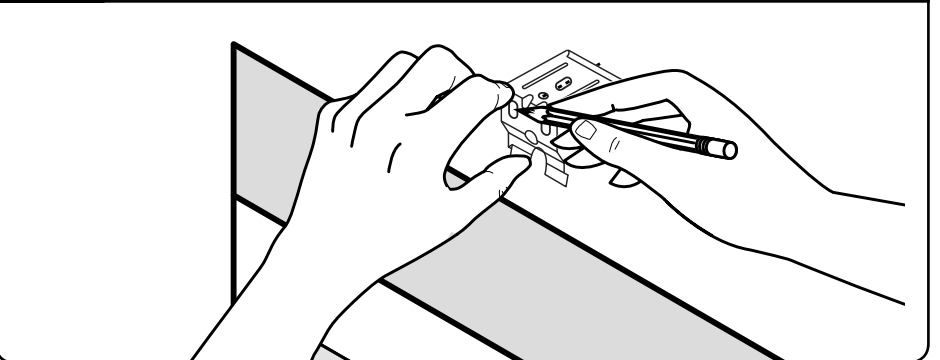

4

Drill holes; mount brackets Taladre los agujeros; monte los soportes Percer des trous; installer les supports

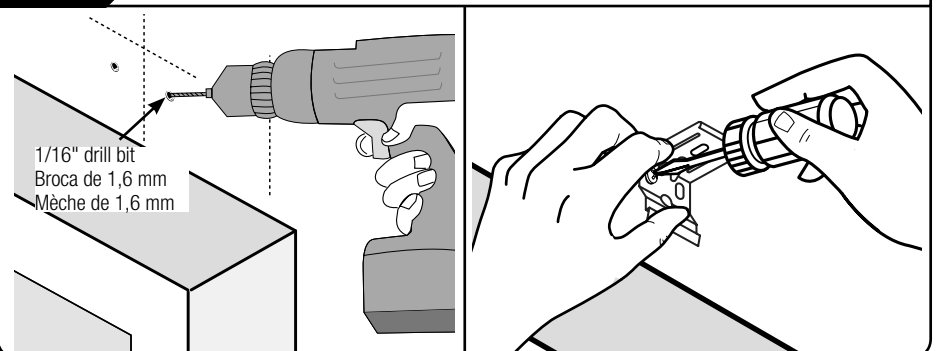

4

Optional extension brackets: assemble brackets Soportes de extensión opcionales: ensamble los soportes Rallonges en option : assembler les supports

Attach cassette brackets to extension brackets using screws and nuts.

Conecte los soportes del cartucho a los soportes de extensión utilizando tornillos y tuercas.

Fixer les supports de cassette aux supports d'extension avec des vis et des écrous.

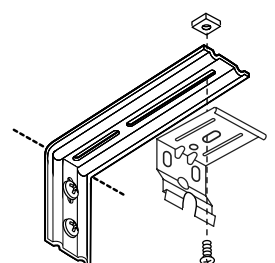

5

Mount shade in brackets Montaje de la persiana en los soportes Installer le store dans les supports

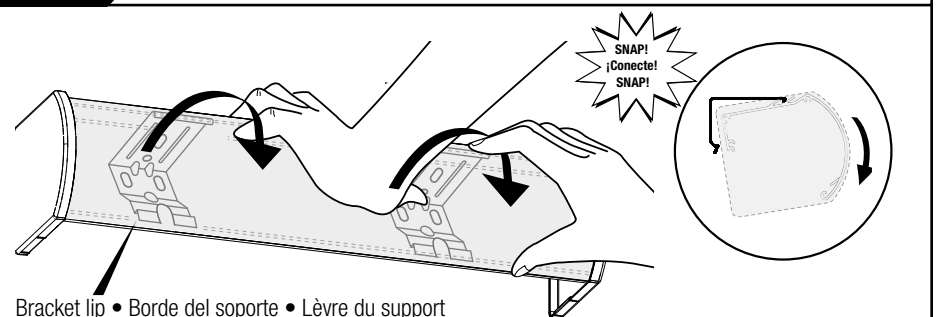

Place top groove of cassette into bracket lip and push. Snap into place.

Coloque la ranura superior del cartucho en el borde del soporte y presione.

Placez la rainure supérieure de la cassette dans la lèvre du support et poussez.

Enclenchez en place.

6

Install cord guide
Instale la guía de cordón
Installer le guide de cordon

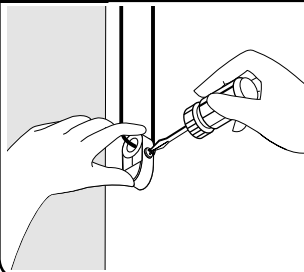

Mount cord guide on the wall, leaving some slack in the cord.
 Monte la guía del cordón en la pared dejando el cordón un poco suelto.
 Installer le guide de cordon sur le mur en laissant du jeu dans le cordon.



Shade operation
Operación de la persiana
Fonctionnement du store

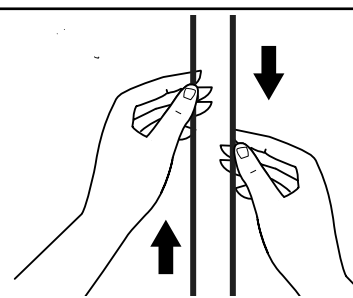

Pull cord in front to raise and close the shade; pull cord in back to lower and open the shade.

Tire el cordón frontal para levantar y cerrar la persiana, tire el cordón trasero para bajar y abrir la persiana.

Tirer le cordon avant pour relever et fermer le store; tirer le cordon arrière pour abaisser et ouvrir le store.



Cleaning and care
Limpeza y cuidado
Entretien et nettoyage

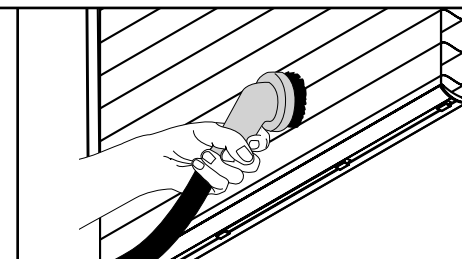
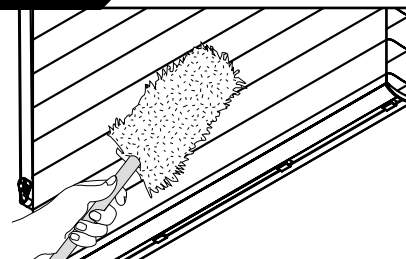

Dust regularly with a feather duster, vacuum with low suction or blow away dust with a hair dryer on a cool setting.

Limpe regularmente con un plumero o una aspiradora con potencia de succión baja o quite el polvo con un secador de cabello con opción de aire frío.

Épousseter régulièrement avec un plumeau, un aspirateur à faible succion ou un séchoir à cheveux à basse température

Shade adjustment
Ajuste de la ventana
Réglage du store

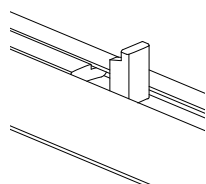
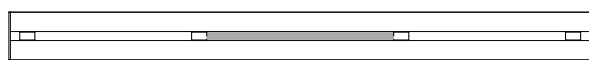

Weight bar on bottomrail has been positioned to account for fabric telescoping, which is when the shade fabric gathers to one side or the other as it is rolled up. If you need to adjust the weight after installation, simply:

1. Flip up tabs on the ends of the weight bar
2. Slide the bar and tabs to the new position
 - If the shade is telescoping to the left, shift the bar left
 - If the shade is telescoping to the right, shift the bar right
3. Flip the tabs down

Operate shade up and down to check new weight bar position. Repeat, if necessary.

Se coloca una barra de peso sobre el riel inferior para impedir que se formen pliegues de tela; es decir, que se acumule tela de la persiana, de un lado o del otro, al enrollarla. Si necesita ajustar el peso luego de la instalación, simplemente realice lo siguiente:

1. Gire hacia arriba las lengüetas que se encuentran en los extremos de la barra de peso.
2. Deslice la barra y las lengüetas hacia la nueva posición
 - Si se forman pliegues a la izquierda de la persiana, coloque la barra a la izquierda
 - Si los pliegues se forman a la derecha, coloque la barra a la derecha
3. Gire las lengüetas hacia abajo

Suba y baje la persiana para verificar la nueva posición de la barra de peso. Si es necesario, vuelva a realizar la operación.

La barre de pesée se trouvant sur le rail inférieur a été placée pour tenir compte de l'emboîtement du tissu, qui se produit lorsque le tissu se rassemble d'un côté ou de l'autre lorsqu'il s'enroule. Pour régler le poids après l'installation, il suffit de :

1. Basculer les onglets vers le haut aux extrémités de la barre de pesée
2. Glisser la barre et les onglets jusqu'à la nouvelle position
 - Si le store s'emboîte vers la gauche, déplacer la barre vers la gauche vers la gauche
 - Si le store s'emboîte vers la droite, déplacer la barre vers la droite
3. Basculer les onglets vers le bas

Relever et abaisser le store pour vérifier la nouvelle position de la barre de pesée. Répéter, si nécessaire.

Cientes de México: llamar al 01-800-909-0793 para obtener instrucciones sobre el lugar al que deben enviar el producto para su reparación.

Importador en México:
 Springs Window Fashions Sales Company de México, S. de R.L. de C.V.
 Carretera Federal Reynosa a Matamoros Sin Número Edif 10 A
 Prologis Park, Ciudad Reynosa Tamaulipas CP 88780
 TEL. (899) 954-0361

Customers located in the USA and Canada:
 Contact our Customer Service Center at 1-800-221-6352
 Springs Window Fashions LLC
 8467 Route 405 South, P.O. Box 500
 Montgomery, PA 17752